

## Руководство по монтажу Smart-UPS™ 750/1000/1500/2200/3000 VA 120/208/230 Vac Монтаж в стойку 2U

### Сообщения защиты

СОХРАНИТЕ ЭТО РУКОВОДСТВО — В данном руководстве содержатся важные инструкции, которые следует соблюдать в ходе установки и технического обслуживания блока управления электропитанием, обходного блока и аккумуляторных батарей.

Внимательно прочитайте инструкции и осмотрите оборудование, чтобы ознакомиться с устройством перед его установкой, эксплуатацией или техническим обслуживанием. В данном документе или на оборудовании могут использоваться следующие специальные сообщения, предназначенные для того, чтобы предупредить пользователя о потенциальной опасности или привлечь внимание к информации, которая упрощает или уточняет выполнение процедуры.



Добавление этого символа к инструкциям по технике безопасности с пометкой «Опасно» или «Предупреждение» указывает на наличие опасности поражения электрическим током, что может привести к получению травмы в случае несоблюдения инструкций.



Это предупреждающий знак. Он используется для того, чтобы предупредить пользователя о потенциальном риске получения травмы. Во избежание возможной травмы или летального исхода соблюдайте все инструкции по технике безопасности, приведенные в сообщениях, которые сопровождаются этим символом.

#### ОПАСНО

**ОПАСНО** указывает на опасную ситуацию, которая, если ее не предотвратить, приведет к смертельной или серьезной травме.

#### ПРЕДУПРЕЖДЕНИЕ

**ПРЕДУПРЕЖДЕНИЕ** указывает на опасную ситуацию, которая, если ее не предотвратить, может привести к смертельной серьезной травме.

#### ВНИМАНИЕ

**ВНИМАНИЕ** указывает на опасную ситуацию, которая может привести к получению травмы легкой или средней степени тяжести, если ее не предотвратить.

#### УВЕДОМЛЕНИЕ

**УВЕДОМЛЕНИЕ** сообщает о видах работ, не связанных с получением травм.

### Указания по подъему и транспортировке



<18 kg  
<40 lb



18-32 kg  
40-70 lb



32-55 kg  
70-120 lb



>55 kg  
>120 lb



# Информация по безопасности и общего характера

Проверьте содержимое упаковки при получении. В случае обнаружения повреждений уведомите об этом транспортное агентство и дилера.

Перед началом установки ИБП изучите руководство по технике безопасности, поставляемое вместе с этим устройством.

- Следуйте всем государственным и местным электротехническим правилам и нормам.
- Данный ИБП предназначен только для использования в помещении.
- Место эксплуатации ИБП должно быть защищено от прямых солнечных лучей, попадания жидкостей, пыли и избыточной влажности.
- Убедитесь, что вентиляционные отверстия ИБП не закрыты. Необходимо обеспечить достаточное пространство для эффективной вентиляции.
- Срок службы батареи обычно составляет от двух до пяти лет. На срок службы батареи влияют факторы окружающей среды. Повышенная окружающая температура, низкое качество энергоснабжения и частые кратковременные разряды сокращают срок службы батареи.
- Подключайте кабель питания ИБП непосредственно к настенной розетке. Не используйте сетевые фильтры и удлинители.
- Оборудование имеет большую массу. Всегда применяйте безопасные методы подъема, соответствующие весу оборудования.
- Батареи имеют большой вес. Извлеките батареи перед установкой ИБП и XLBP в стойку.
- Всегда устанавливайте внешние блоки батарей (XLBP) в нижней части при установке в стойку или друг над другом. ИБП необходимо устанавливать над блоками XLBP.
- Всегда устанавливайте периферийное оборудование над ИБП при установке в стойку или друг над другом.
- ИБП распознает до 10 внешних блоков батарей, подключенных к ИБП. Однако количество блоков XLBP, которые можно использовать с ИБП, не ограничено.
- Номер модели и серийный номер расположены на наклейке на задней стороне блока. У некоторых моделей дополнительная наклейка расположена на корпусе под фальш-панелью.
- Всегда утилизируйте использованные батареи.
- Отправляйте упаковочные материалы на переработку либо сохраняйте их для повторного использования.

## Предупреждение FCC

Данное устройство прошло испытания, подтвердившие его соответствие ограничениям, предусмотренным требованиями раздела 15 правил Федеральной комиссии по связи (FCC) США к цифровым устройствам класса А. Эти ограничения предназначены для того, чтобы обеспечить достаточную защиту от недопустимых помех при эксплуатации оборудования в производственных условиях. Данное оборудование генерирует, использует и может испускать радиочастотное излучение и, если оно устанавливается и эксплуатируется не в строгом соответствии с инструкциями изготовителя, может вызывать вредные помехи, препятствующие радиосвязи. Эксплуатация данного оборудования в жилых помещениях может стать причиной возникновения помех. В этом случае на пользователя возлагается обязанность принять необходимые меры для устранения помех.

## Комплект поставки

Все модели

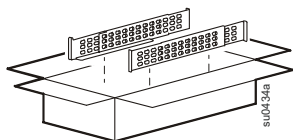

(1)

Модели на 2200/3000 VA

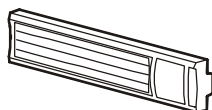

(1)

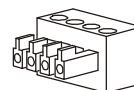

(1)

## Модели 120/208/230 VA



(1)

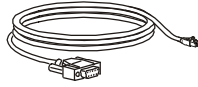

(1)

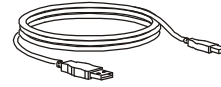

(1)

## Модель 230 Vac

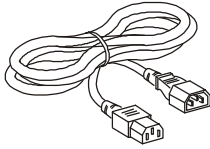

(2)

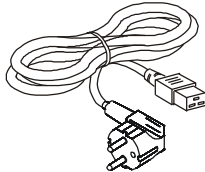

(1) Модели на 2200/3000 VA

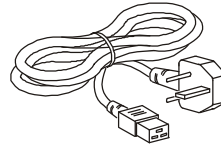

(1) Модели на 2200/3000 VA

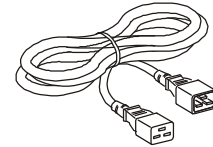

(1) Модели на 2200/3000 VA

# Установка

## ⚠ ВНИМАНИЕ

### РИСК УРОНА ИЛИ ПАДЕНИЯ ОБОРУДОВАНИЯ

- Оборудование имеет большую массу. Всегда применяйте безопасные методы подъема, соответствующие весу оборудования.
- Перед установкой ИБП в стойку извлеките батарею.
- При установке оборудования в стойку всегда устанавливайте ИБП в нижней части стойки, а периферийное оборудование над ИБП.
- ИБП всегда необходимо устанавливать ниже периферийного оборудования в стойке или друг над другом.

**Несоблюдение этих инструкций может привести к повреждению оборудования и нанесению травмы легкой или средней степени тяжести.**

## ⚠ ВНИМАНИЕ

### РИСК ВЫДЕЛЕНИЯ СЕРОВОДОРОДА И ОПАСНОГО ДЫМА

- Заменяйте батарею не реже, чем раз в 5 лет.
- Немедленно замените аккумуляторную батарею, если UPS указывает на необходимость замены батареи.
- Заменяйте батарею в конце ее срока службы.
- Заменяйте батареи, первоначально установленные в оборудовании, на батареи такого же типа и с таким же номером.
- Батарею нужно немедленно заменить, если на UPS отображается перегрев батареи или если имеются основания подозревать утечку электролита. Выключите UPS, отсоедините сетевой вход АС и отсоедините батареи. Не допускается включать UPS, пока не будут установлены новые батареи.
- \*Замене подлежат все модули батарей (включая модули во внешнем батарейном блоке) старше одного года, при установке дополнительных батарейных блоков или при замене модуля(ей) батарей.

**Несоблюдение этих инструкций может привести к повреждению изделия или травме легкой или средней степени тяжести.**

\*Чтобы узнать срок службы модулей батарей, обращайтесь в международную службу технической поддержки компании APC by Schneider Electric.

# Модели на 750 VA

1

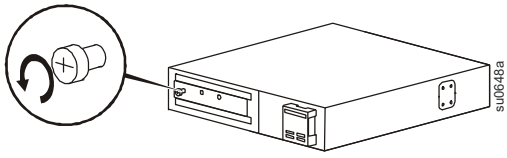

2

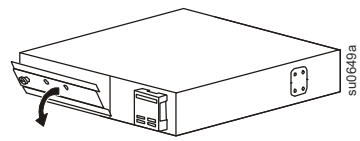

3

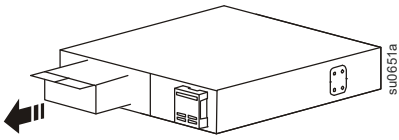

4

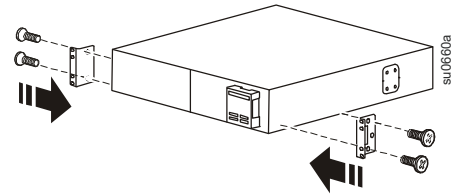

5

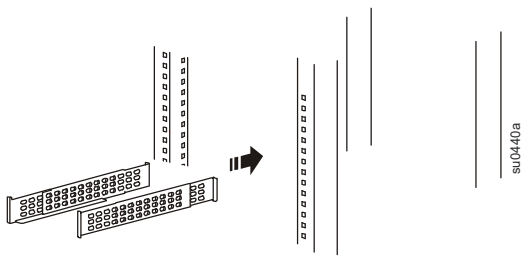

6

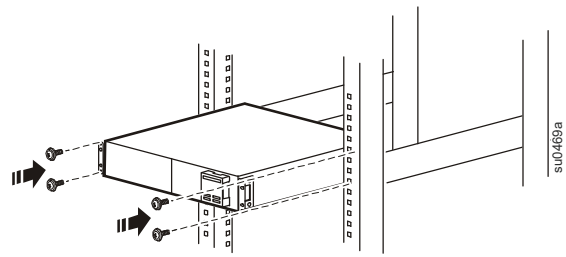

7

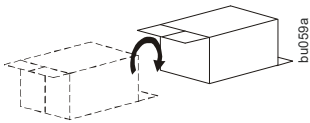

8

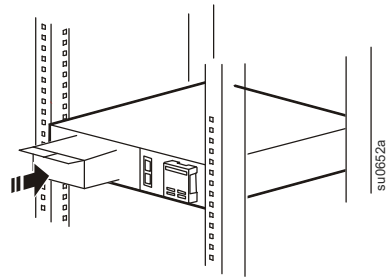

9

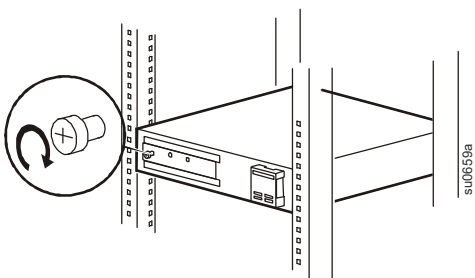

10

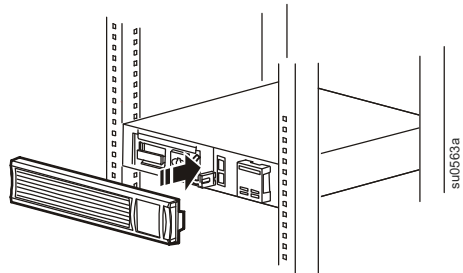

# Модели на 1000/1500 VA

1

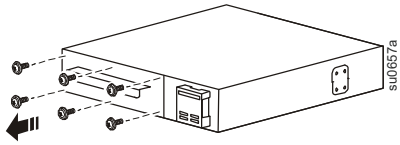

2

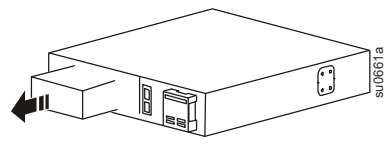

3

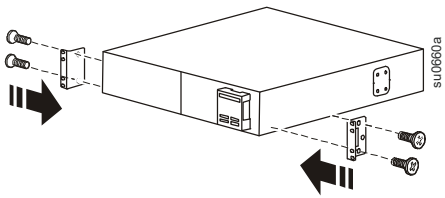

4

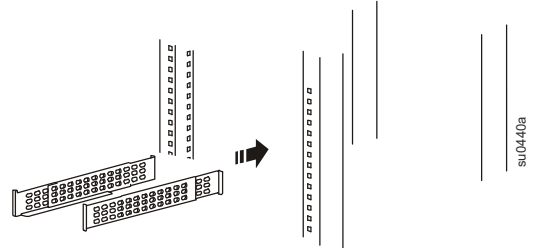

5

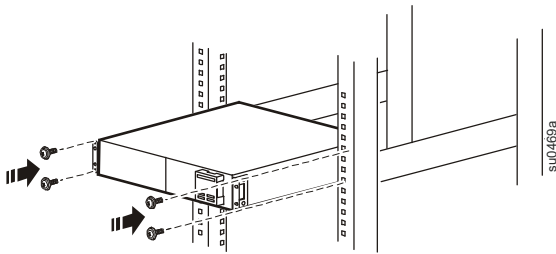

6

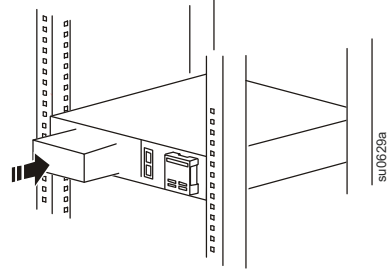

7

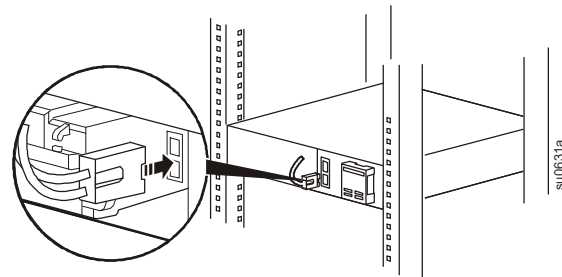

8

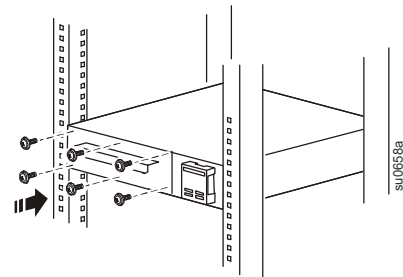

9

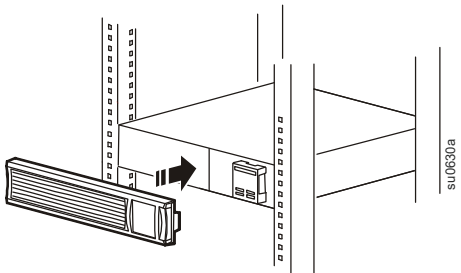

# Модели на 2200/3000 VA

1

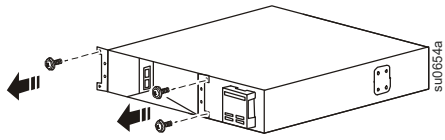

2

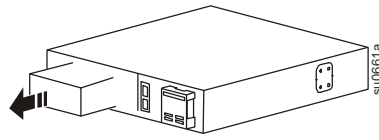

3

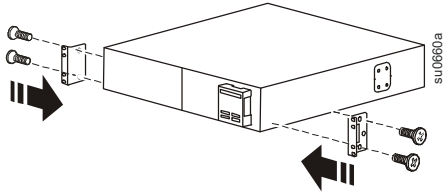

4

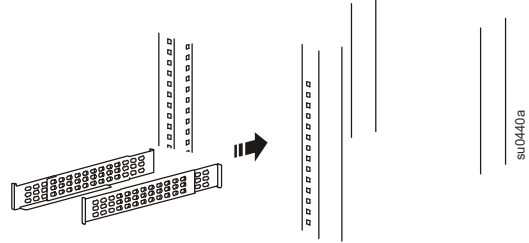

5

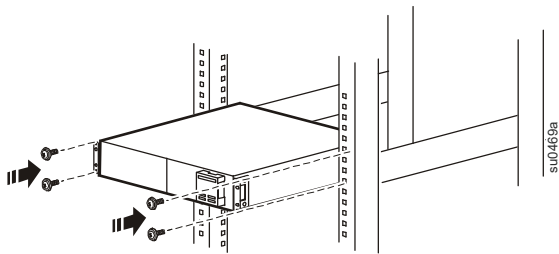

6

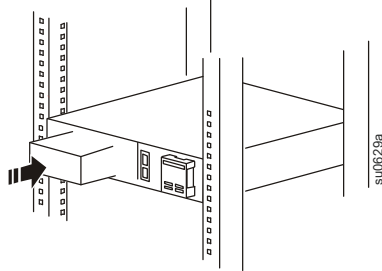

7

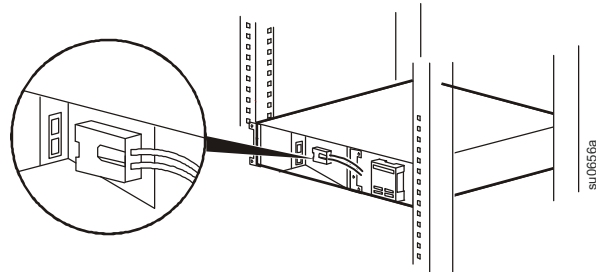

8

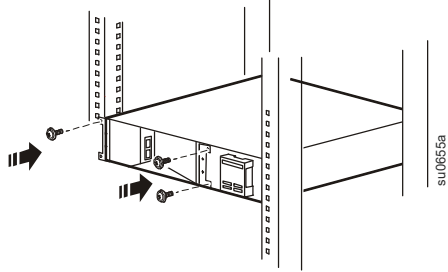

9

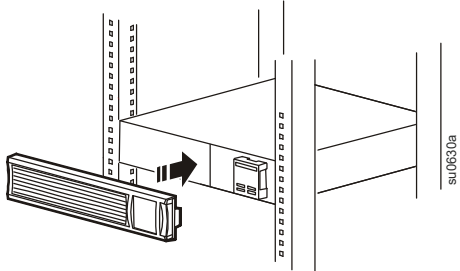

# Общее описание и Запуск

## Характеристики задних панелей

- ❶ Разъем SmartSlot для вспомогательной карты сетевого управления
- ❷ Вход ИБП
- ❸ Автоматический выключатель/защита от перегрузки
- ❹ Группа управляемых выходных разъемов
- ❺ Винт заземления корпуса
- ❻ Разъемы
- ❼ Разъем EPO
- ❽ Порт USB
- ❾ Разъем RJ45 — последовательный порт контроля ИБП

750/1000 VA 120 Vac  
1500 VA 100/120 Vac

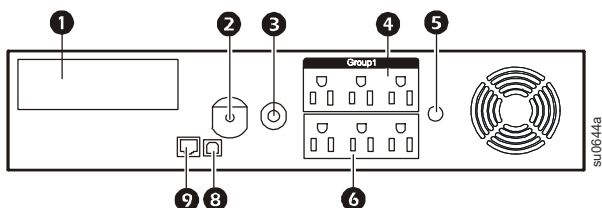

3000 VA 100/120 Vac

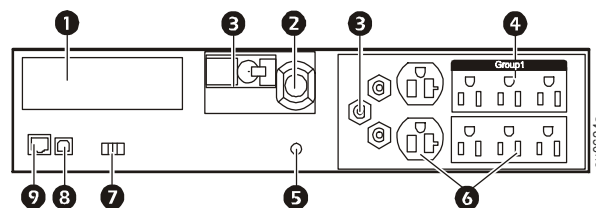

750/1000/1500 VA 230 Vac переменного тока

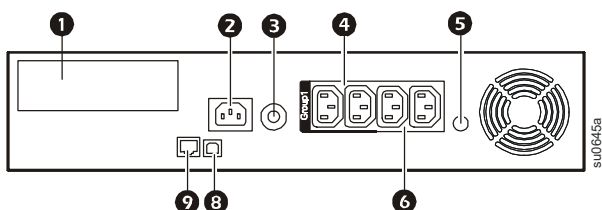

3000 VA 208 Vac

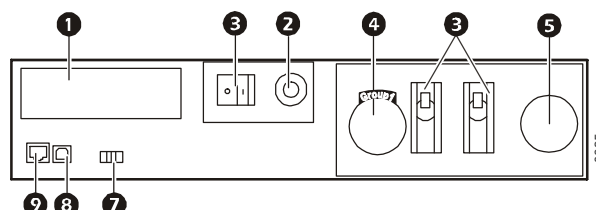

2200 VA 120 Vac

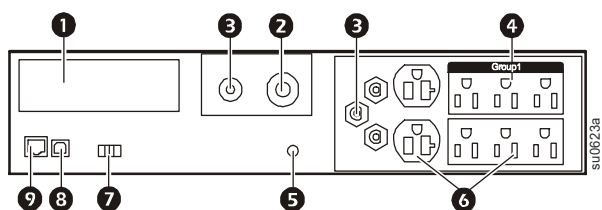

2200/3000 VA 230 Vac

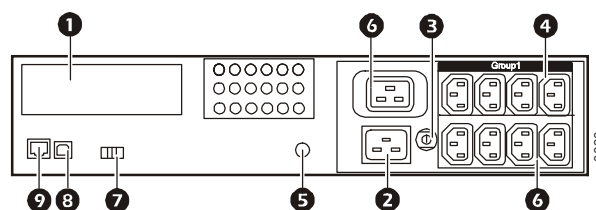

## Электрические соединения

### **⚠ ВНИМАНИЕ**

#### **ОПАСНОСТЬ ПОРАЖЕНИЯ ЭЛЕКТРИЧЕСКИМ ТОКОМ**

- Следуйте всем местным и государственным электротехническим правилам и нормам.
- Электромонтаж должен производиться квалифицированным электриком.
- Всегда подключайте ИБП к заземленной розетке.

**Несоблюдение этих инструкций может привести к травме легкой или средней степени тяжести.**

Тип штепселя и расположение разъема могут быть различными.

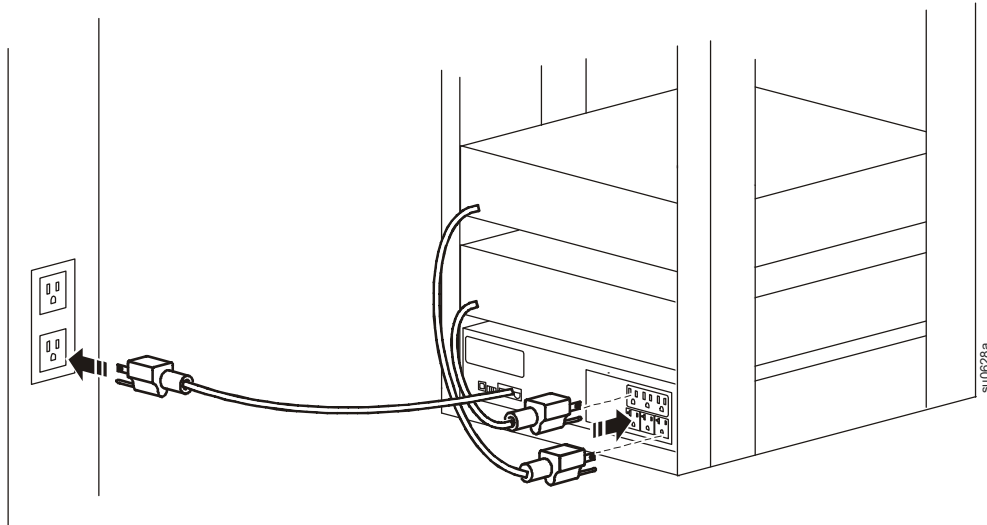

### Функции панели индикатора

- 1 Онлайн LED
- 2 Кнопка ON/OFF ИБП
- 3 Индикатор включения батареи
- 4 ИНДИКАТОР неисправность проводки
- 5 Индикатор замены батареи
- 6 Интерфейс дисплея
- 7 Клавиши со стрелками ВВЕРХ/ВНИЗ
- 8 Кнопка ENTER
- 9 Кнопка ESCAPE

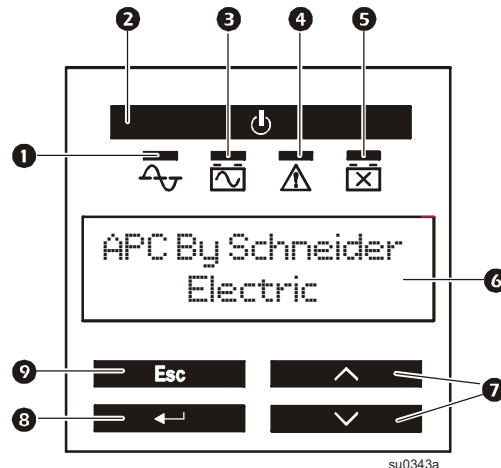

### Группы управляемых розеток

Некоторые модели ИБП оборудованы одним блоком розеток, которые могут использоваться как управляемая группа. Для настройки функций управления выходными разъемами используйте меню дисплея:

**Главного меню > Управление > Управление розеток 1.**