

Powered by



TPL 121000 12В 100Ач

TPL 121000 - батарея с фронтальным расположением клемм и сроком службы 12 лет в буферном режиме. В основном используется в качестве резервного питания в системах телекоммуникации и связи. Как и все батареи CSB, она перезаряжаемая, высокоэффективная и не требующая обслуживания.



► Спецификация

Кол-во элементов в блоке	6
Номинальное напряжение	12
Емкость	100 Ач при 8-часовом разряде до $U_{\text{ном.}}$ - 1.75 В/Эл при 25 °С
Вес	36.3 кг
Максимальный ток разряда	800А (5 сек)
Внутреннее сопротивление	4.5 мОм
Диапазон рабочих температур	разряд: от -15°C до +50°C заряд: от -15°C до +40°C хранение: от -15°C до +40°C
Номинальная рабочая температура	25°C
Напряжение постоянного подзаряда	2.275±0.025 В/Эл.; темп. коэффициент: ±3.3 мВ/°С
Максимальный ток заряда	30 А (при заряде постоянным током), в режиме постоянного подзаряда I_{max} не ограничен
Напряжение заряда при циклическом режиме	2.45 В/Эл.; темп. коэффициент: ±5.0 мВ/°С
Срок хранения	до 6 месяцев при 25°C, без подзаряда*
Саморазряд	низкий саморазряд, аккумулятор может храниться без подзаряда при 25°C более 6-ти месяцев.*
Выходы	под болт М6
Материал корпуса	ABS (акрило-бутадиен-стирол)

*Перед использованием батарею необходимо зарядить. При более высокой температуре окружающей среды время хранения сокращается.



► Размеры, мм:

Длина	Ширина	Высота	Высота (с клеммами)
512±2.5	112.8±1.5	256.7±2.5	256.7±2.5

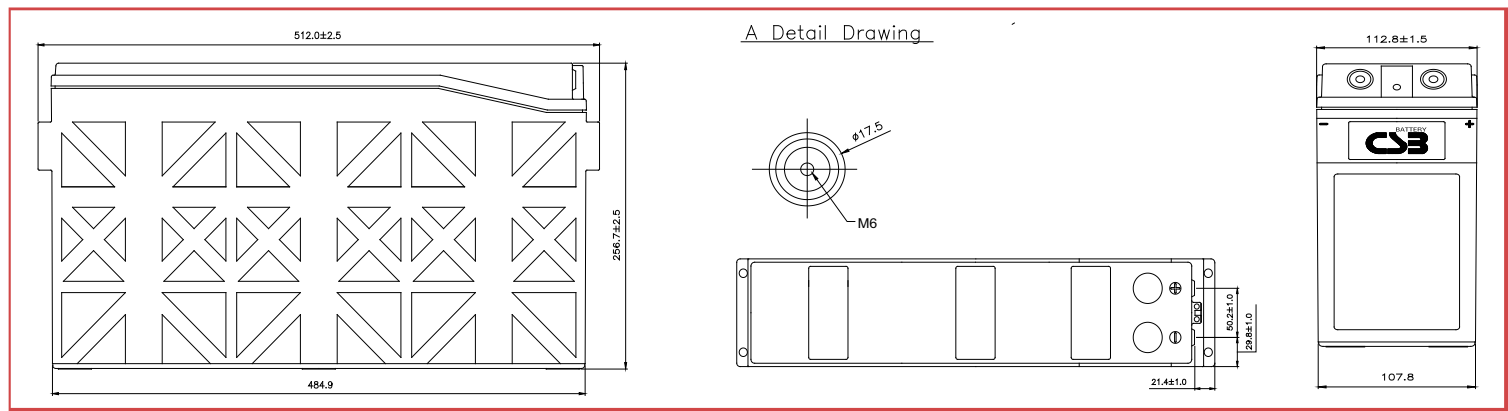

РАЗРЯД ПОСТОЯННЫМ ТОКОМ : А (25 °С)

$U_{\text{к/Т}}$ разряда	15мин	30мин	60мин	90мин	2ч	3ч	4ч	5ч	6ч	7ч	8ч	10ч	20ч
1.67В	186	118	69.1	50.2	40.1	29.6	23.8	19.8	16.9	14.7	13.0	10.6	5.56
1.70В	175	114	67.4	49.4	39.4	29.3	23.5	19.5	16.6	14.5	12.8	10.5	5.50
1.75В	157	106	64.0	47.3	38.0	28.4	22.8	18.8	16.0	14.0	12.5	10.3	5.38
1.80В	139	98.0	60.3	44.7	36.3	27.0	21.8	18.1	15.6	13.6	12.1	10.0	5.25
1.83В	129	92.5	58.0	43.5	35.1	26.1	21.1	17.6	15.2	13.2	11.7	9.63	5.13
1.85В	122	88.2	56.0	42.5	34.3	25.4	20.7	17.2	14.8	12.9	11.5	9.50	5.00
1.90В	105	78.6	51.4	39.4	32.1	23.6	18.8	15.6	13.3	11.8	10.5	8.69	4.63

РАЗРЯД ПОСТОЯННОЙ МОЩНОСТЬЮ : Вт/БЛОК (25 °С)

$U_{\text{к/Т}}$ разряда	15мин	30мин	60мин	90мин	2ч	3ч	4ч	5ч	6ч	7ч	8ч	10ч	20ч
1.67В	1969	1272	757	554	446	331	268	223	191	166	147	120	63.1
1.70В	1878	1233	746	549	439	329	267	222	189	165	145	119	62.9
1.75В	1716	1161	723	534	428	322	261	216	185	162	144	118	62.3
1.80В	1549	1075	691	511	414	313	254	212	183	159	141	116	61.6
1.83В	1450	1025	669	502	405	305	246	207	179	155	138	114	60.6
1.85В	1382	994	655	496	399	299	241	203	175	153	136	113	59.5
1.90В	1208	913	606	466	381	282	225	187	160	141	126	104	55.7

Зависимость срока службы от температуры

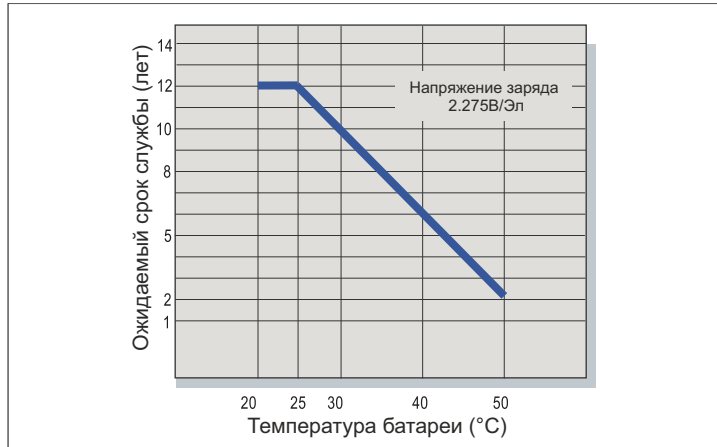

Саморазряд

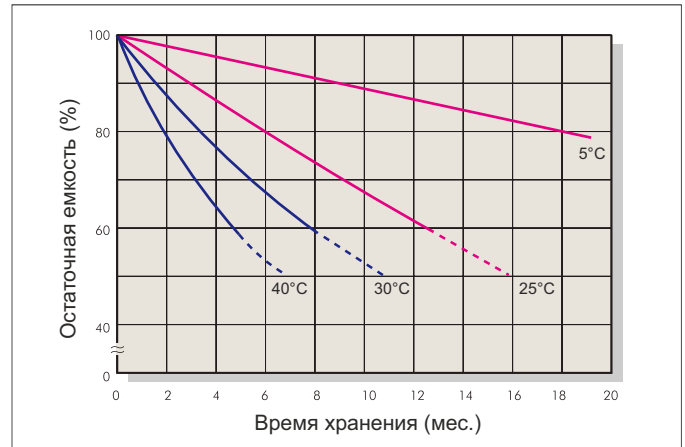

Характеристики заряда (буферный режим)

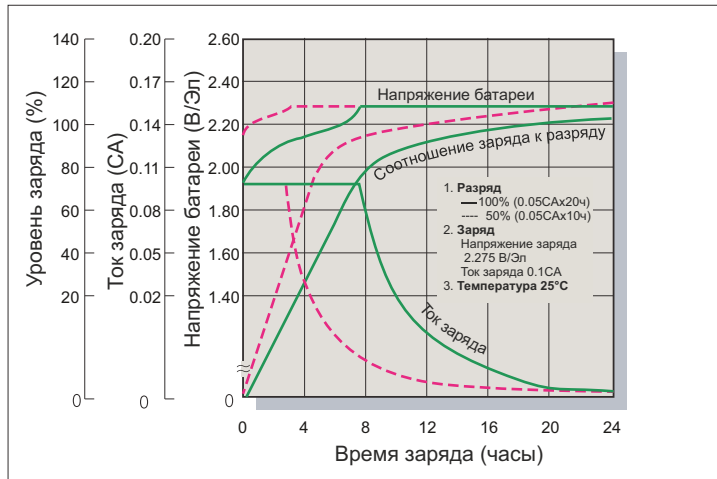

Зависимость кол-ва циклов от глубины разряда

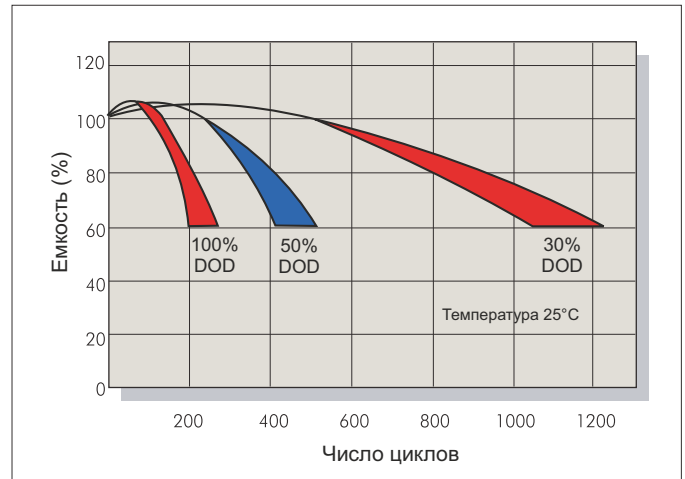

Характеристики заряда (циклический режим)

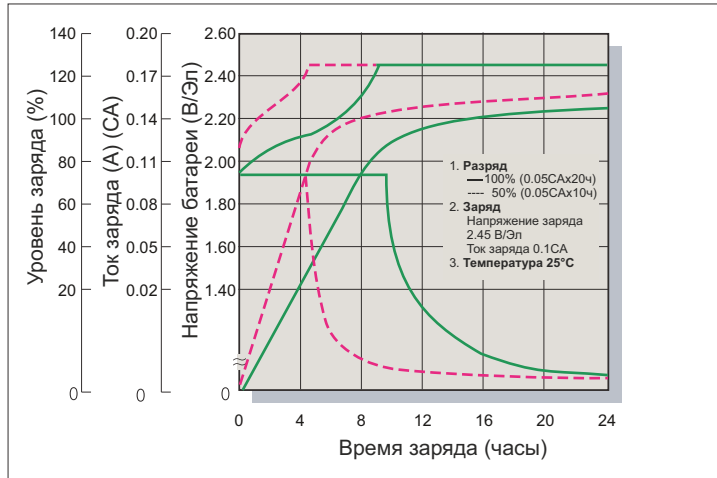

Разрядные характеристики

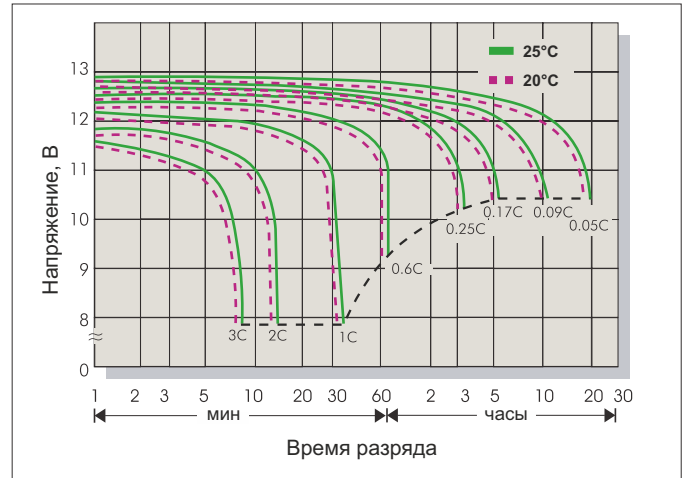

Заряд

Применение	Напряжение заряда(В/Эл)			Максимальный ток заряда
	Температура	Рекомендуемое значение	Диапазон значений	
Циклический режим	25°C	2.45	2.40-2.50	0.3C
Буферный режим	25°C	2.275	2.25-2.30	

Разряд

Конечное напряжение (В/Эл)	1.75	1.70	1.60	1.30
Ток разряда (А)	0.2C>(А)	0.2C<(А)<0.5C	0.5C<(А)<1.0C	(А)>1.0C