

ECO VOLT

ИБП серии SOLO

ИНСТРУКЦИЯ ПО ЭКСПЛУАТАЦИИ

SOLO 312, 512, 612, 812, 1012



ОБЩИЕ МЕРЫ ПРЕДОСТОРОЖНОСТИ

1. Перед началом использования прибора прочтите инструкцию.
2. Для снижения риска травм, используйте необслуживаемые свинцово-кислотные аккумуляторные батареи (АКБ). Использование обслуживаемых АКБ (открытого типа) потребует их дальнейшего обслуживания. Использование других типов АКБ не рекомендуется.
3. Прибор предназначен для использования в доме. Требуется исключить попадание жидкостей, пыли и др.
4. Не разбирайте прибор. Воспользуйтесь квалифицированным сервисным центром, если потребуются ремонт.
5. Во избежание риска поражения электротоком отключите все провода перед обслуживанием или чисткой прибора. Просто выключенный прибор не гарантирует от поражения электротоком при его обслуживании.
6. Обеспечьте приточно-вытяжную вентиляцию в помещении, где эксплуатируется АКБ. Шкаф для АКБ должен быть вентилируемым, предотвращая нагрев АКБ и концентрацию водорода в верхней части шкафа.
7. Никогда не заряжайте и не подключайте к прибору замёрзшую АКБ. Перед подключением АКБ должна иметь комнатную температуру.
8. В случае замены или удлинения стандартных кабелей постоянного или переменного тока, которыми укомплектован прибор, не используйте кабели меньшего сечения и меньшей температуры плавления изоляции.
9. Будьте очень внимательны при работе с металлическими инструментами вблизи с контактами АКБ. Короткое замыкание контактов АКБ может привести к повреждению АКБ, вспышке или взрыву.
10. Перед установкой или обслуживанием АКБ прочтите инструкцию производителя АКБ. В начале эксплуатации АКБ убедитесь, что заводские настройки зарядного устройства прибора подходят АКБ или установите те параметры заряда, которые требуются АКБ.

ПЕРСОНАЛЬНЫЕ МЕРЫ ПРЕДОСТОРОЖНОСТИ

1. Исключите попадание электролита на кожу, одежду, глаза.
2. Не дотрагивайтесь руками глаз при обслуживании АКБ.
3. Не курите, обеспечьте отсутствие искр и пламени вблизи АКБ.
4. Снимите токопроводящие браслеты, кольца, часы, цепочки и другие металлические предметы при обслуживании АКБ во избежание короткого замыкания.
5. Если используется генератор с автозапуском, отключите его на время проведения сервисных работ с прибором.

ВВЕДЕНИЕ

ИБП серии SOLO - это надёжный и высокоэффективный источник бесперебойного питания (ИБП) со встроенным автоматическим регулятором напряжения (стабилизатором), который обеспечивает качественное электропитание нагрузки при нестабильном сетевом электропитании и резервное электропитание нагрузки при отключении сети. ИБП предназначен для подключения к внешней АКБ.

Интеллектуальное многоуровневое зарядное устройство обеспечивает плавный и быстрый заряд АКБ. Имеется возможность выбора индивидуальных параметров заряда, что позволяет подстроить программу заряда под любую АКБ. Удобный дисплей (LED+LCD) отображает все параметры и режимы работы ИБП и позволяет:

- изменить выходное напряжение (220/230В) и частоту (50/60Гц), что важно для импортных бытовых приборов
- включить/выключить звуковую сигнализацию
- изменить глубину разряда АКБ, что позволяет использовать вместе с прибором даже стартерные АКБ, которые не терпят глубоких разрядов
- полностью отключить сетевое зарядное устройство, что может потребоваться при использовании прибора с внешним солнечным контроллером
- отключить функцию ИБП (резервное питание), но сохранить функцию стабилизации выходного напряжения, что можно использовать в летнее время, когда бесперебойность электропитания, например, котла не так важна, но позволяет продлить ресурс АКБ.

ОСОБЕННОСТИ:

- Чистый синус
- Встроенный стабилизатор
- Многоуровневое зарядное устройство
- Простота и удобство эксплуатации
- Многофункциональный дисплей
- Защита от переплюсовки АКБ
- Защита от глубокого разряда
- Регулировка тока и напряжения заряда
- Регулировка глубины разряда
- Возможность отключения функции резервного источника питания
- Возможность отключения сетевого зарядного устройства

ОБЗОР ПРИБОРА

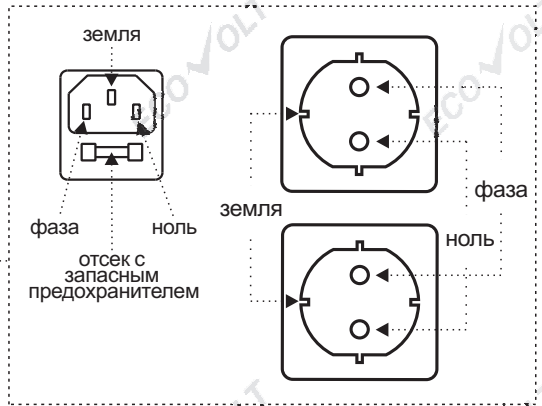
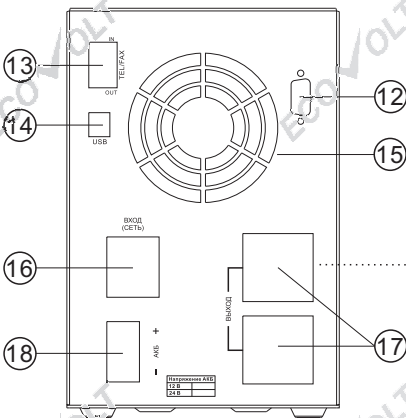
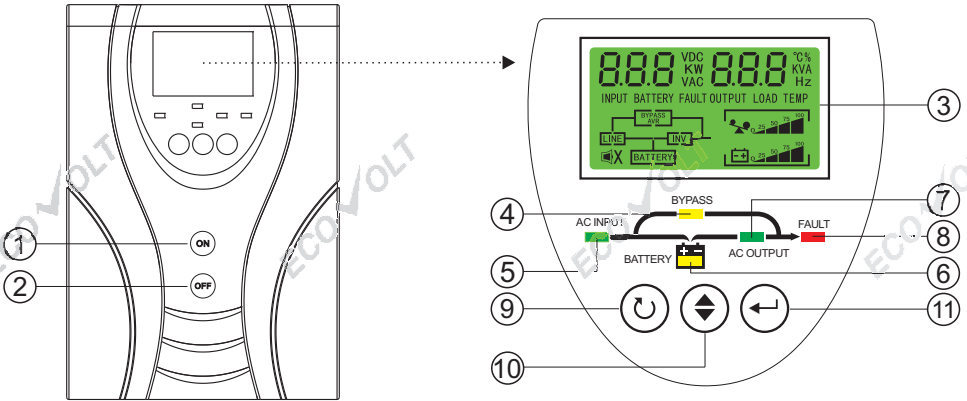

- 1. Кнопка ВКЛ.
- 2. Кнопка ВЫКЛ.
- 3. LCD дисплей
- 4. ОБХОД
- 5. ВХОД (СЕТЬ)
- 6. АКБ
- 7. ВЫХОД (на нагрузку)
- 8. ОШИБКА
- 9. ESCAPE (выход)
- 10. SELECT (выбор)
- 11. ENTER (вход)
- 12. RS232 (опция)
- 13. Fax/Tel (опция)
- 14. USB (опция)
- 15. Вентилятор
- 16. Вход (сеть) с предохранителем
- 17. Выход на нагрузку
- 18. Отверстия для кабелей АКБ

УСТАНОВКА

Распаковка и осмотр

Перед установкой осмотрите прибор и убедитесь в отсутствии повреждений.

Схема подключения

Фазировка стеновой розетки и сетевой вилки ИБП

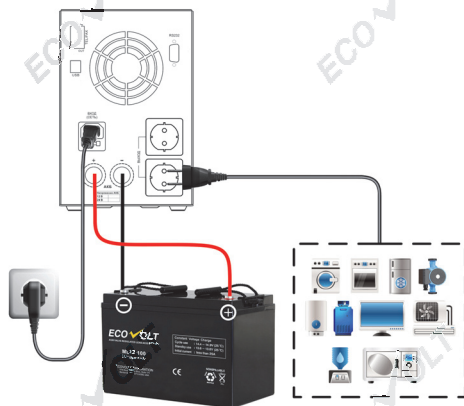
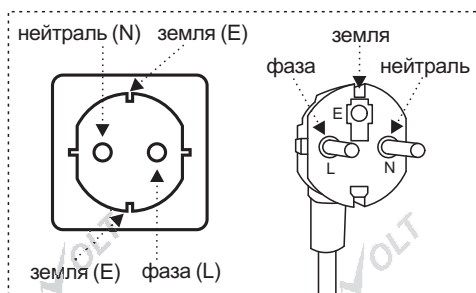

Внимание: Прибор специально разработан для электроснабжения фазозависимых котлов и поэтому имеет сквозной ноль. При проведении теста на пропадание сетевого электричества не вынимайте вилку из стеновой розетки, иначе произойдет обрыв ноля на входе прибора и соответственно на входе котла, что приведёт к некорректной работе фазозависимого котла. Соблюдайте ориентацию фазы и ноля.

Подключение АКБ

1. Освободите АКБ от упаковки и убедитесь что АКБ заряжена, иначе включение ИБП не произойдёт.
2. Обозначение полюсов АКБ (+ и -) находится рядом с клеммами АКБ. Красный кабель подсоедините к + полюсу АКБ. Чёрный кабель подсоедините к – полюсу АКБ.

Замечание: Для безопасного проведения работ заизолируйте клеммы АКБ изолентой или наденьте защитные колпачки.

Варианты подключения АКБ

- Подключение одной АКБ

При использовании одной АКБ её напряжение должно равняться входному напряжению постоянного тока прибора.

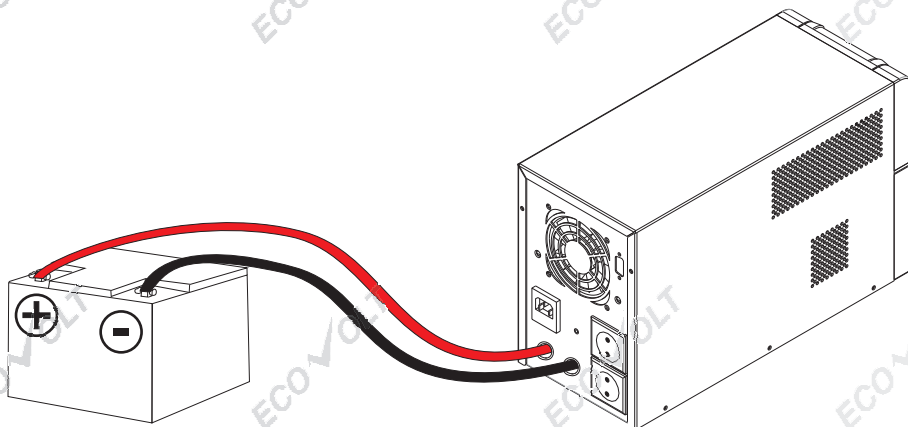

- Несколько АКБ, соединённых параллельно
Напряжение каждой АКБ должно быть равным входному напряжению постоянного тока прибора.

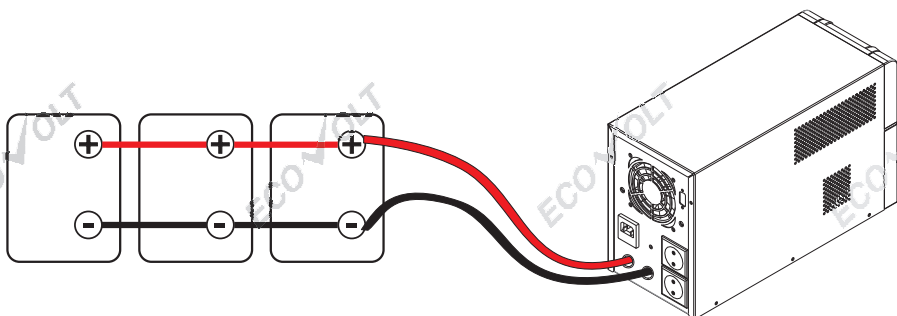

Внимание: Подключение должно производиться квалифицированным персоналом.

Подключение к сети и зарядка АКБ

Внимание: Ни в коем случае не вставляйте вилку сетевого кабеля в выходные розетки прибора.

Вставьте вилку сетевого кабеля прибора в стенную розетку (фаза справа). Внешняя АКБ будет заряжаться автоматически.

ВКЛЮЧЕНИЕ/ВЫКЛЮЧЕНИЕ ПРИБОРА

Нажмите кнопку ON (ВКЛ.) на 2 секунды для включения прибора.

Прибор включается от АКБ и только при наличии качественного сетевого напряжения переключает питание нагрузки с АКБ на сеть. При наличии некачественного сетевого напряжения (амплитуда и частота выходят за допустимые границы) питание нагрузки будет обеспечиваться от АКБ.

При включении прибора активируются светодиодные индикаторы и ЖК-дисплей, а зарядное устройство начнёт заряжать АКБ в соответствии с установленными параметрами. Нажатие на кнопку OFF (ВЫКЛ.) на 2 секунды выключает светодиодные индикаторы состояния, дисплей, сетевое зарядное устройство и питание нагрузки.

Панель дисплея ИБП серии SOLO показана ниже.



Светодиодные индикаторы и звуковые предупреждения

Режим	Состояние
Инверторный	
Сеть, заряд	
Разряд АКБ	Звуковой сигнал каждые 2 сек, светодиод FAULT мигает
Перегрузка	Звуковой сигнал каждые 2 сек, светодиод FAULT мигает
Ошибка	Постоянный звуковой сигнал, светодиод FAULT горит

Подключение нагрузки

Подключите нагрузку, мощность потребления которой не превышает номинальную мощность ИБП, к выходу прибора.

Внимание: Не допускается подключение к выходу ИБП нагрузки, мощность потребления которой превышает в 1.5 раза номинальную мощность ИБП. Категорически запрещается подключение к ИБП асинхронных двигателей, насосных станций, компрессоров и других индуктивных нагрузок, что приведёт к повреждению ИБП и отказу в гарантийном ремонте.

ЖК ДИСПЛЕЙ

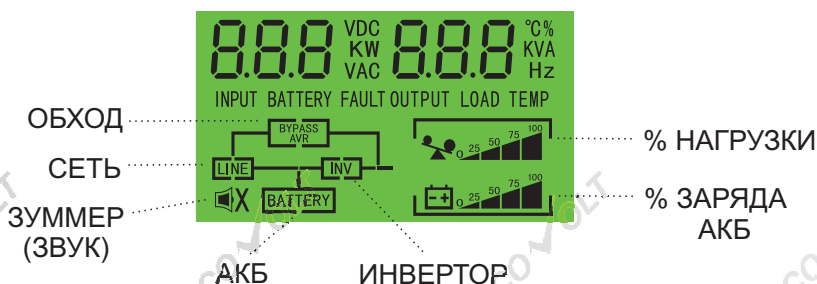

Выбор параметра для индикации

Нужный параметр для индикации можно выбрать последовательным нажатием кнопки SELECT.

Параметр	Дисплей
Вход (input)	<p>230 VAC 50.0 Hz</p> <p>INPUT</p>
АКБ (battery)	<p>13.7 VDC 1 A</p> <p>BATTERY</p>
Выход (output)	<p>230 VAC 50.0 Hz</p> <p>OUTPUT</p>
Нагрузка (load)	<p>879 W 88 %</p> <p>LOAD</p>
Температура (temp)	<p>30 °C</p> <p>TEMP</p>

Изменение настроек

Нажатие на кнопку ENTER на 2 секунды включает программу изменения настроек. Последующее нажатие на кнопку ENTER переводит к следующей программе (настраиваемому параметру). Каждое нажатие кнопки SELECT будет последовательно менять значение выбранного параметра. Для сохранения выбранных значений параметров необходимо выйти из программы настроек нажатием кнопки ESCAPE на 2 секунды, выключить прибор (нажатием кнопки OFF на 2 сек). Работа прибора после повторного включения будет осуществляться с учетом выбранных настроек.

Информация о настройках

Программа	Описание	Значение параметра	
03	Выходное напряжение	220В (по умолчанию) 03 220 ^v	230В 03 230 ^v
04	Выходная частота тока	50Гц (по умолчанию) 04 50 ^{Hz}	60Гц 04 60 ^{Hz}
07	Автостарт после перегрузки (3 попытки за полчаса)	Вкл. (по умолчанию) 07 LFD	Выкл. 07 LFE
13	Ток усиленного заряда АКБ	5-30А (по умолчанию 10А) 13 10 ^A	
17	Напряжение усиленного заряда	13.8-14.5В (по умолчанию 14.1В) 17 14.1 ^v	
18	Напряжение поддерживающего заряда	13.5-14.5В (по умолчанию 13.6В) 18 13.6 ^v	
19	Напряжение разряда АКБ для отключения нагрузки	10.0-12.0В (по умолчанию 10.5В) 19 10.5 ^v	

23	Постоянная подсветка ЖК дисплея	Вкл. 23 LON	Выкл. (по умолчанию) 23 LOF
24	Зуммер (звук)	Вкл. (по умолчанию) 24 6ON	Выкл. 24 6OF
29	Сетевая зарядка АКБ	Вкл. (по умолчанию) 29 UCE	Выкл. 29 UCd
30	Функция ИБП (резервное электропитание)	Вкл. (по умолчанию) 30 ON	Выкл. 30 OFF

Программа 18: При установке поддерживающего напряжения выше усиленного напряжения заряда будет звучать сигнал ошибки, а красный светодиод FAULT и иконка BATTERY на ЖК дисплее будут мигать.

Программа 23: При выключенной подсветке дисплея при нажатии кнопок меню ЖК дисплей загорается на 1 мин.

Программа 24: Выключить звук можно также коротким нажатием кнопки ON, а повторное нажатие кнопки ON включит звук. При выключенном звуке при появлении сети (после глубокого разряда АКБ) звук включится только для сигнализации возврата сети.

Программа 30: При включенной функции ИБП светодиодные индикаторы светятся постоянно и кнопка OFF активна. При выключенной функции ИБП светодиодные индикаторы не светятся и кнопка OFF не активна (не действует), а прибор работает только как стабилизатор.

При желании вернуться к заводским настройкам требуется нажать кнопку SELECT на 2 секунды и повторным коротким нажатием выбрать E2 dEF, далее нажать ESCAPE на 2 секунды, выключить прибор (удержанием кнопки OFF на 2 сек), отключить сетевое питание. Повторное включение прибора произойдет с настройками заводской установки.

Описание режимов

Режим	Описание	Дисплей
Ошибка	Если какая-либо ошибка произошла, прибор переходит в режим ошибки и её код высвечивается на экране дисплея.	07 FAULT
Зарядка	Заряд АКБ происходит при допустимом сетевом напряжении. При выходе сетевого напряжения за допустимые границы зарядки АКБ не происходит или прибор переходит в ошибку.	
Сеть	BYPASS: От сети питается нагрузка и заряжается АКБ.	
	AVR: Если сетевое напряжение выходит из диапазона 200-240В, активируется стабилизатор.	
	Если сетевое напряжение недопустимое, то зарядка АКБ выключается и включается инверторный режим (питание нагрузки от АКБ).	
АКБ	Прибор получает энергию из АКБ и питает нагрузку.	

Коды ошибок на дисплее

Код	Описание ошибки	Номер ошибки
02	Перегрев	02
03	Повышенное напряжение АКБ	03
04	Пониженное напряжение АКБ	04
05	Короткое замыкание выхода	05
06	Повышенное напряжение на выходе инвертора	06
07	Перегрузка	07
11	Неисправность основного реле	11
41	Пониженное напряжение на входе	41
42	Повышенное напряжение на входе	42
43	Пониженная частота на входе	43
44	Повышенная частота на входе	44
45	Стабилизатор неисправен	45
51	Повышенный ток	51
58	Пониженное напряжение инвертора	58

УСТРАНЕНИЕ НЕИСПРАВНОСТЕЙ

Если прибор вошёл в режим ошибки, отключите сеть и АКБ от прибора.

Светодиод / зуммер	Дисплей	Объяснение/ причина	Что делать
Зуммер издаёт "бип", но светодиод ошибки не горит	Мигает иконка АКБ	Напряжение АКБ слишком низкое	Зарядите АКБ в течение 8 часов
	Мигает иконка нагрузки	Перегрузка	Снизьте нагрузку
Зуммер звучит постоянно и горит	Код ошибки 02	Перегрев прибора	Выключите прибор и подождите пока он остынет
	Код ошибки 03	Повышенное напряжение АКБ	Проверьте параметры АКБ
	Код ошибки 04	Пониженное напряжение АКБ	Проверьте параметры АКБ
	Код ошибки 05	Короткое замыкание выхода	Отключите нагрузку и повторно включите прибор
	Код ошибки 06	Повышенное напряжение инвертора	Отнести в сервисный центр
	Код ошибки 07	Перегрузка	Снизьте нагрузку
Код ошибки 11	1. Чрезмерная нестабильность напряжения на входе ИБП. 2. Неисправность основного реле.	1. Устраните чрезмерную нестабильность сетевого напряжения или напряжения, выдаваемого генератором. 2. Если при полном отключении питания (AC, DC) прибора и повторном включении ошибка не исчезла, то отнесите ИБП в сервисный центр.	

Зуммер звучит постоянно и горит светодиод ошибки	Код ошибки 41	Пониженное входное напряжение	Проверьте входное напряжение сети
	Код ошибки 42	Повышенное входное напряжение	
	Код ошибки 43	Пониженная входная частота	
	Код ошибки 44	Повышенная входная частота	
	Код ошибки 45	Неисправность стабилизатора	Отключите питание прибора и повторно включите. Если ошибка не исчезнет, то отнесите в сервисный центр
	Код ошибки 51	Короткое замыкание выхода	Проверьте правильность подключения нагрузки и удалите неисправную нагрузку
Код ошибки 58	Пониженное напряжение выхода	Снизьте нагрузку	

После устранения причины неисправности подключите заряженную АКБ и сеть.

Внимание: Бензо и дизель-генераторы, как правило, производят напряжение с крайне нестабильной амплитудой и частотой тока, поэтому ИБП со встроенным стабилизатором может войти в ошибку 11 из-за чрезмерно нестабильного напряжения или частоты тока на входе ИБП. Поэтому следует предпочесть ИБП без встроенного стабилизатора, например, ИБП серии PRO, предназначенного для работы с генератором.

Замечание: Невозможность ИБП работать с напряжением, производимым генератором, не является существенным недостатком и причиной для возврата товара.

СПЕЦИФИКАЦИЯ

Модели серии SOLO	312	512	612	812	1012
Выход					
Номинальная мощность, Вт	300	500	600	800	1000
Напряжение (инверторный режим), В	220/230 +/-5%				
Напряжение (сетевой режим), В	200-242				
Время переключения сеть-инвертор, мс	6				
Форма волны на выходе	Чистый синус				
Перегрузка	110-125%: 60сек., 125-150%: 3сек., >150%: 500мс, затем ошибка				
Вход					
Напряжение, В	140-280 +/-5%				
Частота, Гц	50 +/-5Гц				
АКБ					
Напряжение АКБ, В	12				
Напряжение АКБ для вкл. прибора (мин)	Установленное напряжение для отключения АКБ + 0.5В				
Диапазон тока зарядки, А	5-10	5-15	5-20	5-25	5-30
Длина кабеля к АКБ, м	0.8				
Физические параметры					
Размер (Д*Ш*В), мм	345*145*215				
Вес, кг	8	10.0	11.6	13.6	14.2
Другое					
Температура хранения, °С	-15 - +55				
Рабочая температура, °С	0 - +40				
Шум, dB	< 60				

Примечание: Указанные в спецификации значения приведены только для справки и могут быть изменены без предварительного уведомления.