

# Руководство по монтажу Smart-UPS<sup>™</sup> C 1000/1500 VA 120/230 Vac 2000/3000 VA 230 Vac для монтажа в стойку 2U

## Важные сообщения по безопасности

СОХРАНИТЕ ЭТО РУКОВОДСТВО — В данном руководстве содержатся важные инструкции, которые следует соблюдать в ходе установки и технического обслуживания блока управления электропитанием, обходного блока и аккумуляторных батарей.

Внимательно прочитайте инструкции и осмотрите оборудование, чтобы ознакомиться с устройством перед его установкой, эксплуатацией или техническим обслуживанием. В данном документе или на оборудовании могут использоваться следующие специальные сообщения, предназначенные для того, чтобы предупредить пользователя о потенциальной опасности или привлечь внимание к информации, которая упрощает или уточняет выполнение процедуры.



Добавление этого символа к инструкциям по технике безопасности с пометкой «Опасно» или «Предупреждение» указывает на наличие опасности поражения электрическим током, что может привести к получению травмы в случае несоблюдения инструкций.



Это предупреждающий знак. Он используется для того, чтобы предупредить пользователя о потенциальном риске получения травмы. Во избежание возможной травмы или летального исхода соблюдайте все инструкции по технике безопасности, приведенные в сообщениях, которые сопровождаются этим символом.

### ОПАСНО

**ОПАСНО** указывает на опасную ситуацию, которая приведет к летальному исходу или получению серьезной травмы, если ее не предотвратить.

### ПРЕДУПРЕЖДЕНИЕ

**ПРЕДУПРЕЖДЕНИЕ** указывает на опасную ситуацию, которая может привести к летальному исходу или получению серьезной травмы, если ее не предотвратить.

### ВНИМАНИЕ

**ВНИМАНИЕ** указывает на опасную ситуацию, которая может привести к получению травмы легкой или средней степени тяжести, если ее не предотвратить.

### УВЕДОМЛЕНИЕ

**УВЕДОМЛЕНИЕ** сообщает о видах работ, не связанных с получением травм.

# Информация по безопасности и общего характера

**Проверьте содержимое упаковки при получении. В случае обнаружения повреждений уведомите об этом транспортное агентство и дилера.**

**Перед началом установки ИБП изучите руководство по технике безопасности, поставляемое вместе с этим устройством.**

- Следуйте всем местным и государственным электротехническим правилам и нормам.
- Данный ИБП предназначен только для использования в помещении.
- Место эксплуатации ИБП должно быть защищено от прямых солнечных лучей, попадания жидкостей, пыли и избыточной влажности.
- Убедитесь, что вентиляционные отверстия ИБП не закрыты. Необходимо обеспечить достаточное пространство для эффективной вентиляции.
- Срок службы аккумуляторной батареи составляет от двух до пяти лет. На срок службы батареи влияют факторы окружающей среды. Повышенная окружающая температура, низкое качество энергоснабжения и частые кратковременные разряды сокращают срок службы батареи.
- Подключайте кабель питания ИБП непосредственно к настенной розетке. Не используйте сетевые фильтры или удлинители.

## Предупреждение о радиочастотных помехах

Данное устройство прошло испытания, подтвердившие его соответствие категории устройств С2. Данное оборудование генерирует, использует и может испускать радиочастотное излучение и, если оно устанавливается и эксплуатируется не в строгом соответствии с инструкциями изготовителя, может вызывать вредные помехи, препятствующие радиосвязи. Эксплуатация данного оборудования

в жилых помещениях может стать причиной возникновения помех в некоторых телекоммуникационных устройствах, таких как телевизоры, мобильные телефоны, радиоаппаратура, радиоприемники и т.п. Обычно эту проблему можно решить, переместив оборудование чуть дальше от ИБП, однако в некоторых случаях может понадобиться принятие дополнительных мер за счет пользователя.

# Комплектность

Все модели



(2)

1 компакт-диск с документацией,  
1 компакт-диск с программой PowerChute

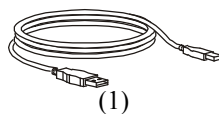

(1)

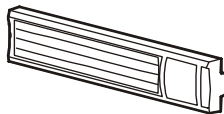

(1)



(2)



(4)



(1)

Руководство по монтажу

Модели 1000/1500/2000/3000 VA 230 Vac

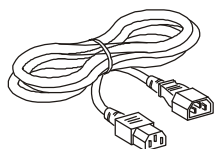

(2)

Модели 1000 VA 120/230 Vac

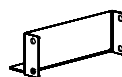

(2)



(4)



(2)



(2)



(2)

Модели 2000/3000 VA 230 Vac перем. тока

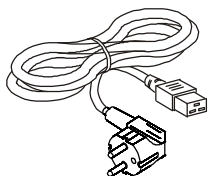

(1)

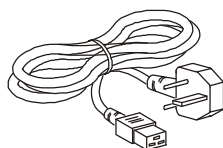

(1)

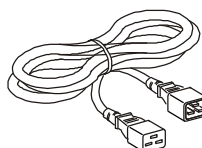

(1)

## Общая информация об изделии

Элементы задней панели

- 1 Вход ИБП
- 2 Автоматический выключатель/защита от перегрузки
- 3 Винт заземления корпуса
- 4 Разъемы
- 5 Порт USB
- 6 Последовательный порт

1000 VA 120 Vac

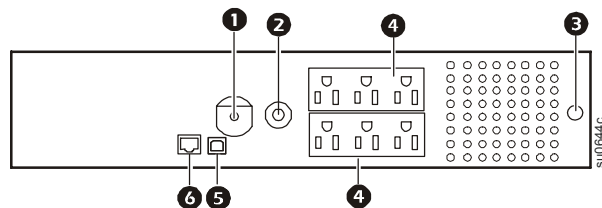

1000 VA 230 Vac

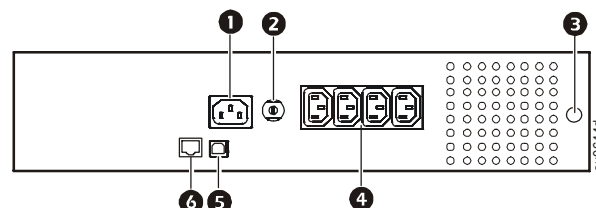

### 1500 VA 120 Vac

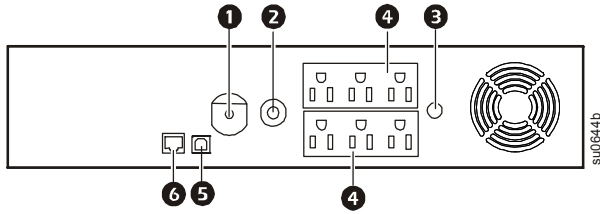

- 1 Вход ИБП
- 2 Автоматический выключатель/защита от перегрузки
- 3 Винт заземления корпуса

### 1500 VA 230 Vac

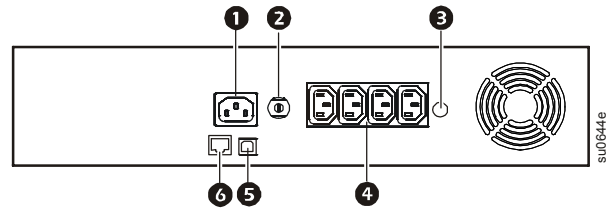

- 4 Разъемы
- 5 Порт USB
- 6 Последовательный порт

### 2000 VA 230 Vac переменного тока

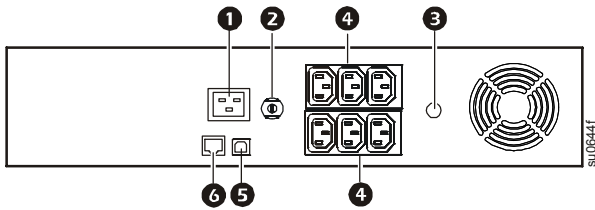

### 3000 VA 230 Vac переменного тока

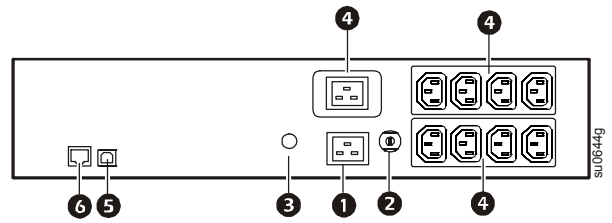

### Элементы передней панели

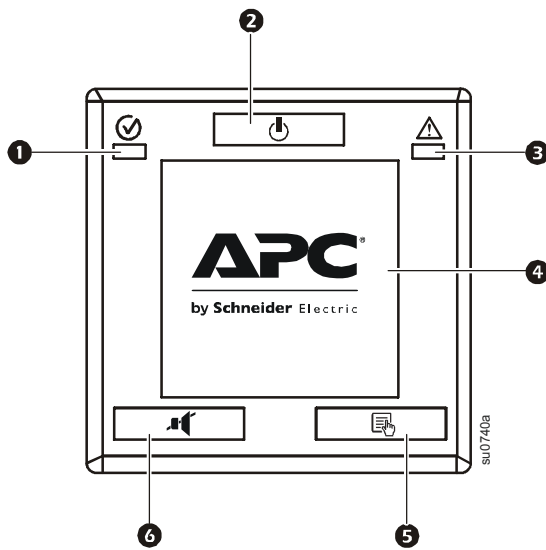

- 1 Индикатор питания от сети/от батарей
- 2 Кнопка ВКЛ./ВЫКЛ. питания
- 3 *Только модели на 120 Vac (переменный ток).* Индикатор неисправности/сбоя проводки
- 4 Интерфейс дисплея
- 5 Кнопка ДИСПЛЕЯ
- 6 Кнопка ПРИГЛУШЕНИЯ

# Установка

Модели 1000 VA 120/230 Vac

1

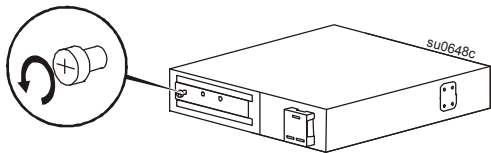

2

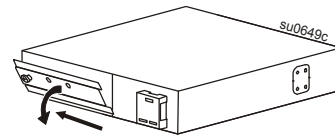

3

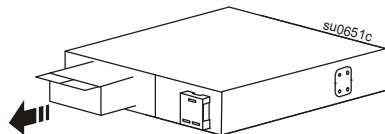

4

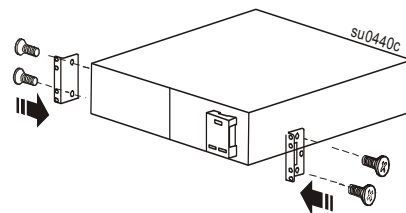

## Установка в двухточечное стоечное крепление

1

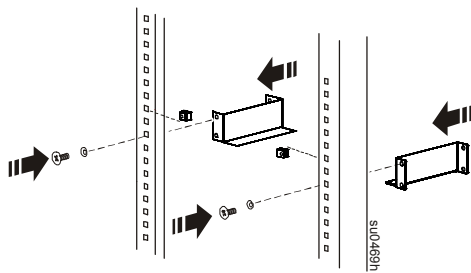

2

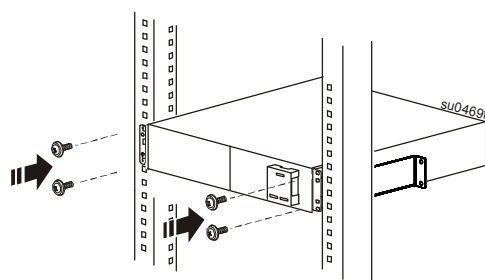

## Установка в четырехточечное стоечное крепление

1

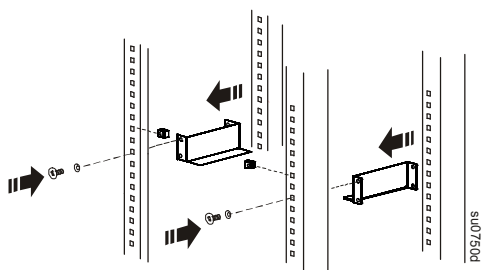

2

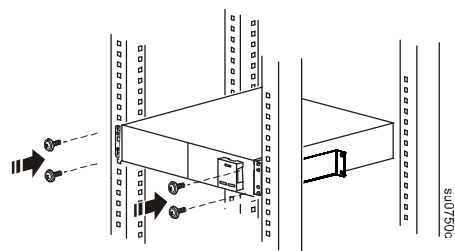

## Установите батарею

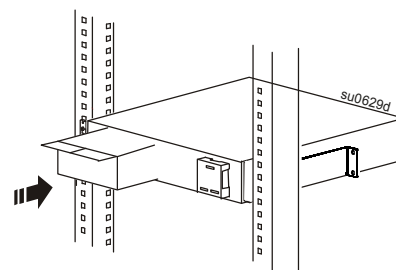
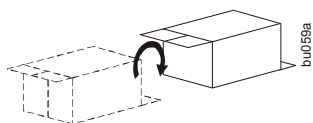

### Закрепите дверцу батарейного отсека

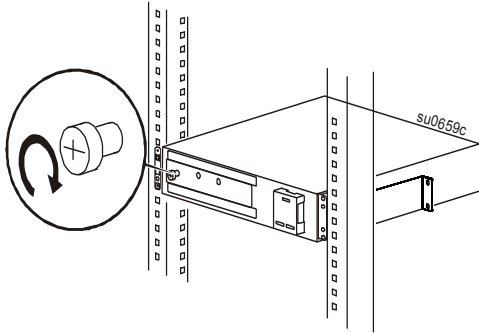

### Установите декоративную панель

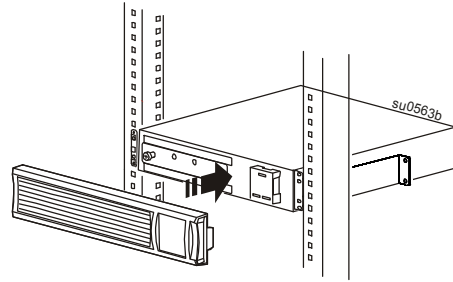

### Модели 1500 VA 120/230 Vac и 2000 VA 230 Vac

1

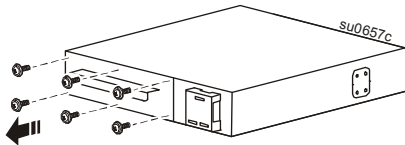

2

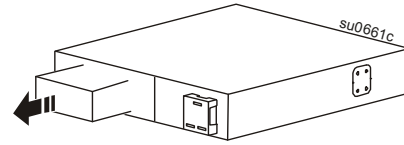

3

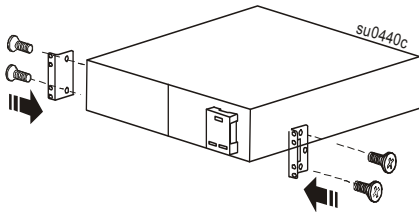

### Установка в двухточечное стоечное крепление

1

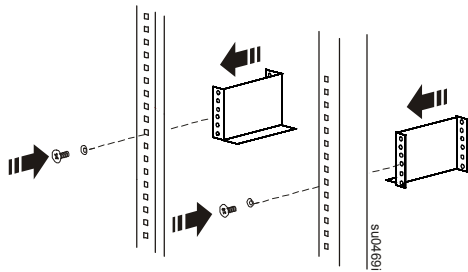

2

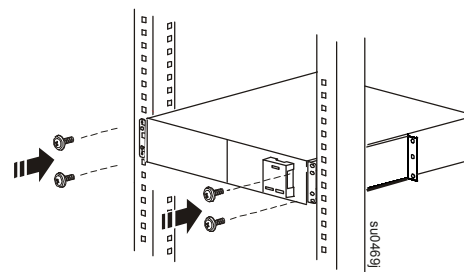

### Установка в четырехточечное стоечное крепление

1

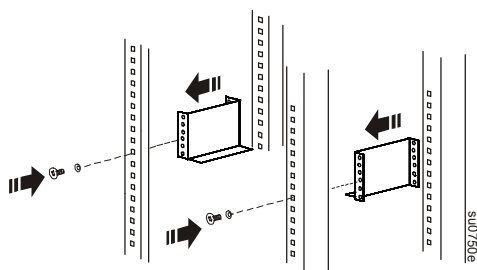

2

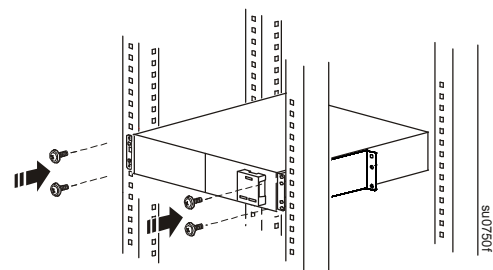

### Установите батарею

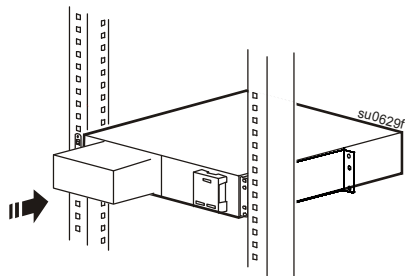

### Подключение батареи

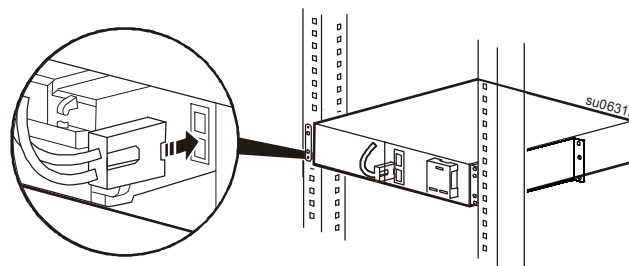

### Закрепите дверцу батарейного отсека

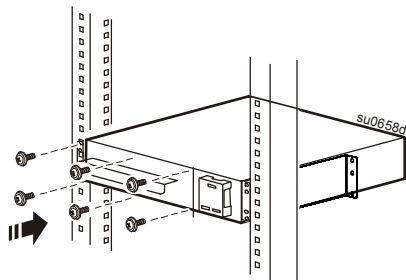

### Установите декоративную панель

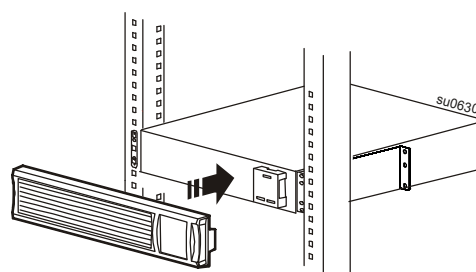

### Подсоедините оборудование к ИБП, а затем подключите ИБП к сети

## **⚠ ВНИМАНИЕ**

#### ОПАСНОСТЬ ПОРАЖЕНИЯ ЭЛЕКТРИЧЕСКИМ ТОКОМ

- Следуйте всем местным и государственным электротехническим правилам и нормам.
- Электромонтаж должен производиться квалифицированным электриком.
- Всегда подключайте ИБП к заземленной розетке.

Несоблюдение этих инструкций может привести к травме легкой или средней степени тяжести.

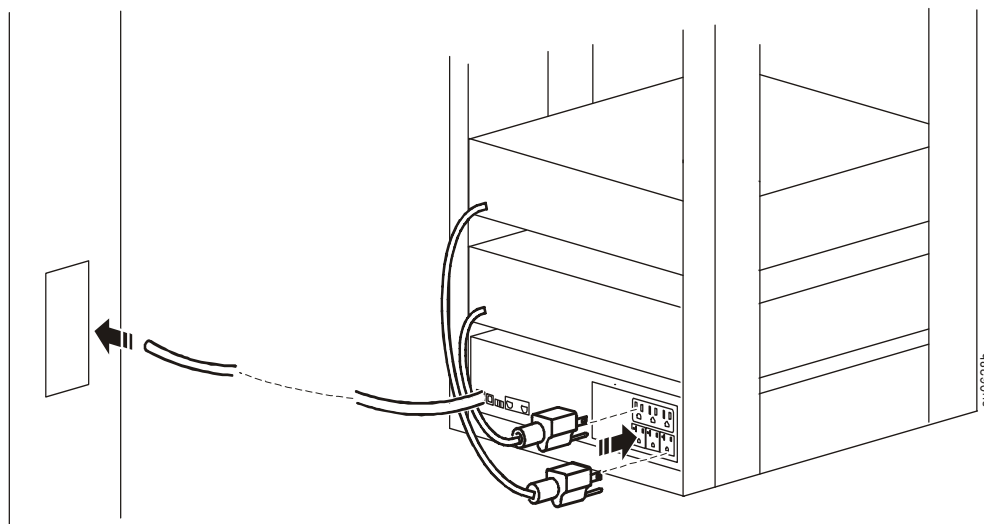



Выбранные модели соответствуют требованиям ENERGY STAR®.  
Для просмотра дополнительной информации посетите веб-сайт: [www.apc.com](http://www.apc.com)